



EM9380
XLine

EM9350
XLine

NEW

- Fast Selection Program
- RPA
- Laser & Led Light
- Weight Menagent
- OPT
- AWD



- Car
- Van
- Motorcycle





NEW

RELEVÉ DES DIMENSIONS DE LA ROUE
ERFASSUNG DER RADABMESSUNGEN



POSITIONNEMENT AUTOMATIQUE
AUTOMATISCHE POSITIONIERUNG



NEW

ILLUMINATEUR A LED ET LASER
LED- UND LASER-LEUCHTE



SUITE DEI PROGRAMMES WEIGHT MANAGEMENT
PROGRAMM-SUITE WEIGHT MANAGEMENT



NEW

DETECTEUR AWD
MESSWERTAUFNEMMER AWD



Equilibreuse électronique pour roues d'automobiles, fourgons et motos
Elektronische Auswuchtmaschinen für Pkw-, Transporter- und Motorradräder

1 TABLE PORTE-MASSSES / GEWICHTEABLAG



Design étudié pour permettre le meilleur accès à l'intérieur de la roue. Les nombreux compartiments porte-masses, les logements pour les cônes et les accessoires, ainsi que l'écran orientable offrent la meilleure ergonomie de travail. Le matériau de la table est très résistant. L'enclume permet de préparer ou de régénérer les masses avec clip, sans endommager la table porte-masses.

Attraktives Design und Formen, die konzipiert wurden, um den maximalen Zugriff auf das Radinnere zu gestatten. Die große Anzahl an Fächern für die Gewichtsablage, die Ablagen für die Kegel und das Zubehör und der schwenkbare Monitor gewährleisten maximale Arbeitsergonomie. Die Ablage wurde aus hochwiderstandsfähigem Material hergestellt. Die Ambossplatte gestattet die Vorbereitung oder Reparatur von Gewichten mit Clip, ohne die Gewichteablage zu beschädigen.

2 LOGEMENT DES ACCESSOIRES / ZUBEHÖRABLAG

Le rangement latéral des accessoires a été étudié pour loger les plateaux universels, les cônes et les bagues. Le poste de travail est ainsi toujours ordonné, les accessoires facilement accessibles et protégés.

Das seitliche Zubehörfach wurde entwickelt, um Universalflansche, Kegel und Spannhülsen aufzunehmen. Der Arbeitsplatz ist immer aufgeräumt, das Zubehör ist einfach zugänglich und immer in einwandfreiem Zustand.



3 PROTEGE-ROUE / RADSCHUTZ



Le nouveau protège-roue permet de monter des roues dont le diamètre maximal peut atteindre 44".

Der neue Radschutz gestattet es, Räder mit einem maximalen Durchmesser von 44" zu montieren.

4 GROUPE DE LANCEMENT / MESSLAUFGRUPPE

 Conçu pour travailler sur des roues à offset élevé sans devoir utiliser des entretoises supplémentaires.

Temps de cycle réduits et haute précision. Le moteur entretien zéro et les toutes dernières solutions de construction garantissent fiabilité et robustesse, tout en assurant des volumes de travail élevés.

 Bemessen, um an Rädern mit hohem Offset ohne den Einsatz von Abstandsstücken zu arbeiten. Kurze Zykluszeiten und hohe Präzision. Der wartungsfreie Motor und Konstruktionslösungen der neuesten Generation gewährleisten Zuverlässigkeit und Robustheit, wodurch hohe Arbeitsvolumen gewährleistet werden.

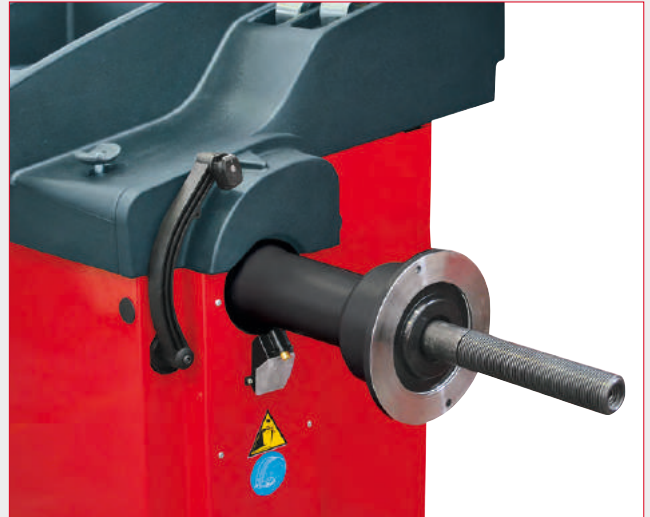

5 ECLAIRAGE A LED ET POSITIONNEMENT DES CONTREPOIDS / LED-LEUCHTE UND POSITIONIERUNG DER GEGENGEWICHTE

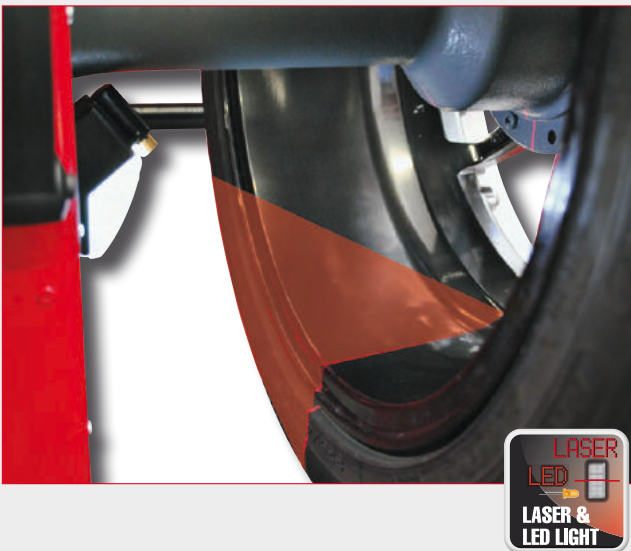



 Le dispositif d'éclairage à led intégré éclaire la zone de travail pour faciliter le nettoyage de la jante et l'application des contrepoids.

Les contrepoids peuvent être disposés avec une extrême vitesse en utilisant le pointeur laser à 6 heures.

 Die integrierte LED-Leuchte beleuchtet den Arbeitsbereich, um die Reinigungsarbeiten der Felge und das Anbringen der Gegengewichte zu erleichtern. Die Gegengewichte können äußerst schnell mit Hilfe des Laserpointers auf 6 Uhr positioniert werden.

6 ETALONNAGE / KALIBRIERUNG

 Etalonnage rapide et intuitif de la sensibilité. Grâce à la nouvelle masse étalon fournie, il suffit d'appliquer directement cette dernière sur le groupe de lancement afin d'obtenir une plus grande précision et éliminer les erreurs de l'opérateur.

 **Schnelle und intuitive** Kalibrierung der Empfindlichkeit. Das neue, im Lieferumfang enthaltene Probegewicht wird einfach direkt an der Messlaufgruppe angebracht und ermöglicht so eine höhere Präzision und eine Beseitigung der Bedienerfehler.



7 ACQUISITION DONNEES ROUE / EINLESEN DER RADDATEN

 **Positionnement automatique** de la roue sur le point où est appliqué la masse d'équilibrage et le frein de stationnement électrique (RPA).

Acquisition électronique du diamètre et de la distance, avec la fonction FSP qui active automatiquement les programmes d'équilibrage, en évitant les sélections depuis le clavier.

Trois systèmes pour le positionnement des masses adhésives : avec clip porte-masses (en option), grâce au pointeur laser à 6 heures ou manuellement à 12 heures.

 **Automatische Positionierung** des Rads an der Stelle, an der das Auswuchtgewicht angebracht wurde und elektrische Feststellbremse (RPA).

Elektronische Erfassung von Durchmesser und Abstand mit Funktion FSP die automatisch die Auswuchtprogramme aktiviert, wodurch keine Auswahl auf der Tastatur notwendig ist.

Drei Systeme für die Positionierung der Klebegewichte: mit Gewichteclips (*), mit Laseranzeige auf 6 Uhr (*) oder manuell auf 12 Uhr.



8 DISPOSITIF SONAR AWD / SONARVORRICHTUNG AWD



NEW

 **Détecteur AWD (Auto Width Device)** afin de mesurer automatiquement la largeur de la roue, sans entrer en contact avec le capteur sonar (en option)

 **Messwertaufnehmer AWD (Auto Width Device)** für die automatische Messung der Radbreite ohne Kontakt mit dem Sonarsensor (auf Anfrage)

MASSE CACHEE / VERSTECKTES GEWICHT





 **Parfaite esthétique** de la jante parce qu'elle permet de diviser la masse adhésive d'équilibrage du flanc externe en deux masses équivalentes placées en position cachée derrière les rayons.

 **Perfekte Felgenästhetik**, weil ermöglicht wird, das Auswuchtklebegewicht der äußeren Seite in zwei gleichwertige Gewichte aufzuteilen, die versteckt hinter den Speichen angebracht werden.

OPT FLASH



 **Silence maximum** de marche car il permet d'optimiser le bruit de fonctionnement en variant la position du pneu sur la jante.

 **Maximale Geräuschlosigkeit** während der Fahrt, weil ermöglicht wird, die Geräuschlosigkeit durch Änderung der Reifenposition auf der Felge zu optimieren.

AWC - CALCUL AUTOMATIQUE DE LA LARGEUR / AWC - AUTOMATISCHE BREITENBERECHNUNG



 **Calcul automatique de la largeur de la roue** (fonction AWC), même si le capteur externe AWD n'est pas prévu. L'équilibrage effectue une prévision de la largeur de la roue, ce qui réduit les temps d'opération.

 **Automatische Berechnung der Radbreite**(Funktion AWC), auch ohne den externen Sensor AWD. Die Auswuchtmaschine berechnet die wahrscheinliche Radbreite und reduziert somit die Betriebszeiten.

BLOPAGE / EINSpanNEN

 **Nouveau système automatique** de blocage de la roue qui réduit les temps de travail et augmente la précision de centrage (EM9380C), ou de blocage manuel de la roue par frette à clip (EM9380).

 **Neues automatisches Radeinspannsystem**, mit konstantem Drehmoment, das die Arbeitszeiten reduziert und Zentriergenauigkeit erhöht (EM9380C), oder manuelle Radeinspannung mit Schnellverschluss-Nutmutter (EM9380).

EM9380

XLine

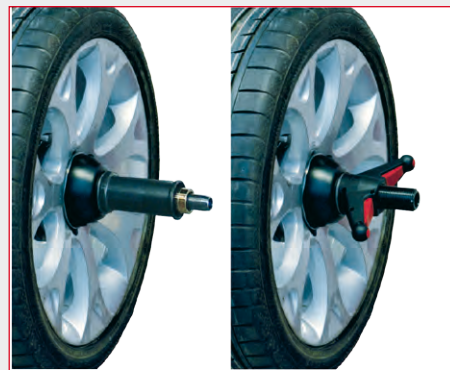

ECRAN / MONITOR



 **Ecran Wide-screen**, parfait pour l'affichage de la graphie haute définition et l'exploitation de l'ample choix de logiciels fournis. La suite de programmes Weight Management est fournie de série et comprend, entre autres, le logiciel Lessweight qui permet de réduire les poids de façon significative, tout en analysant les différentes valeurs de seuil, en fonction du type de véhicule: rapide ou lent (unique sur le marché).

 **Widescreen-Monitor** ideal für die Anzeige der Grafikseiten mit hoher Auflösung und die Benutzung der großzügigen Softwareausstattung. Serienmäßig ist die Programm-Suite Weight Management, die unter anderem die Lessweight-Software umfasst, die eine beachtliche Verringerung der Gewichte gestattet und auch die verschiedenen Grenzwerte abhängig von der Fahrzeugart analysiert: schnell oder langsam (einzigartig auf dem Markt).

CLAVIER / TASTATUR

 **Clavier avec nombre de touches** réduit pour un apprentissage rapide du fonctionnement de la machine.

 **Tastatur mit reduzierter Tastenanzahl** für ein einfaches und schnelles Erlernen der Maschinenbenutzung.



EM9350

XLine

 **Équilibruse numérique** à hautes performances et logiciel de toute nouvelle conception. L'afficheur à double écran, permet de sélectionner le mode d'équilibrage de façon rapide et intuitive et d'accéder immédiatement aux fonctions de travail standard.

 **Hochleistungsfähige digitale Auswuchtmaschine** mit brandneuer Software Anzeige mit Doppeldisplay, ermöglicht eine schnelle und intuitive Auswahl der Auswuchtprogramme und den sofortigen Zugang zu den gebräuchlichsten Betriebsfunktionen.



EM9380

XLine

EM9350

XLine

DONNEES TECHNIQUES / TECHNISCHE DATEN

Voltage / Versorgungsspannung	115/230 V - 1ph - 50/60 Hz
Pression d'alimentation pneumatique / Pneumatischer Versorgungsdruck	6/8 bar
Diamètre arbre / Wellendurchmesser	40 mm
Vitesse de lancement / Messlaufgeschwindigkeit	90 ÷ 130 rpm
Résolution mesure du balourd / Auflösung der Unwuchtmessung	1 g
Durée moyenne de la mesure / Durchschnittliche Messzeit	7 s
Largeur jante réglable / Einstellbare Felgenbreite	1,5" ÷ 20"
Diamètre jante réglable / Einstellbarer Felgendurchmesser	1" ÷ 35"
Diamètre jante mesurable / Messbarer Felgendurchmesser	11" ÷ 28"
Largeur maximale roue (avec protège-roue) / Max. Radbreite (mit Radschutz)	600 mm
Diamètre maximal roue (avec protège-roue) / Maximaler Raddurchmesser (mit Radschutz)	1117 mm
Distance maximale roue/machine / Max. Abstand Rad/Maschine	275 mm
Poids de la roue (ancrage au sol) / Radgewicht (Befestigung am Boden)	75 Kg
Poids de la machine (sans accessoires) / Maschinengewicht (ohne Zubehör)	EM9380 198 Kg EM9350 193 Kg

DIMENSIONS MAXIMALES - MAXIMALE ABMESUNGEN

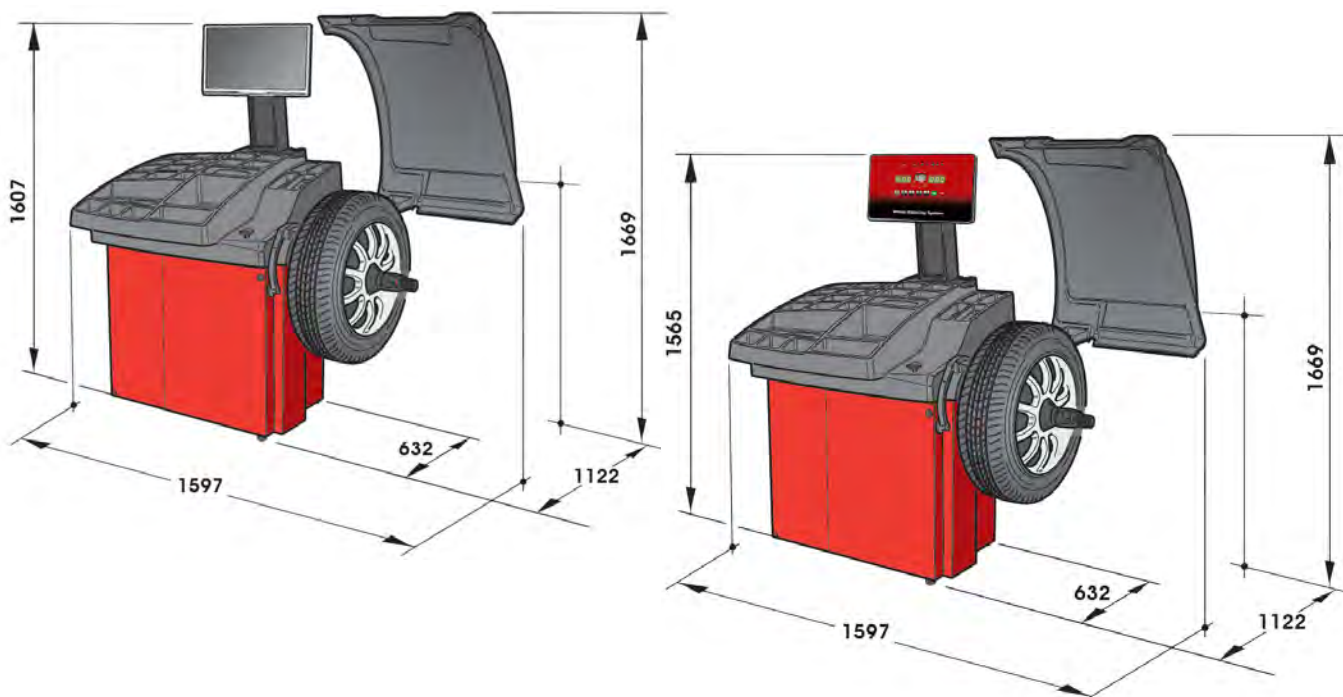

EQUIPEMENT / AUSSTATTUNG



EM9380C



EM9380 - EM9350

ACCESSOIRES CONSEILLÉS EMPFOHLENES ZUBEHÖR

- A** 8-21100082
SBC Jeu de six bagues de centrage arrière
SBC Satz sechs hintere Zentrierbuchsen
- B** 8-21100091
FRU Plateau autocentreur universel pour roues
avec et sans trou central
ø perçage min.90 max.210 mm
Universalspannflansch für Räder mit und ohne
Zentralbohrung
ø Bohrung min. 90 max. 210 mm
- C** 8-21100092
BVFF Jeu de cinq bagues pour un centrage précis
sur plateau FRU
BVFF Satz fünf Buchsen für eine präzise
Zentrierung auf Flansch FRU
- D** 8-21100159
CLIP Élément terminal porte-masse STD ALU
CLIP Gewichtsablage-Endverschluss STD ALU
- E** 8-21100230
TT-0 Élévateur à effet "Sans Effort"
TT-0 Radheber "Ohne Gewicht"
- F** 8-21100145
FPF-2 BMW Plateau homologué pour roues BMW
FPF-2 BMW Für Räder BMW zugelassener
Flansch
- G** 8-21100141
DX/CBF Accessoire de centrage pour fourgons et
tout-terrain avec trou central Ø 117÷173 mm
DX/CBF Zentrierungszubehör für Transporter und
Geländewagen mit Zentralbohrung Ø 117÷173 mm
- H** 8-21100235 Écran LCD 19" / LCD Monitor 19"
8-21100234 Monitor LCD 22" / LCD Monitor 22"
- I** 8-21100232
Décteur de largeur AWD
Breitenmesser AWD

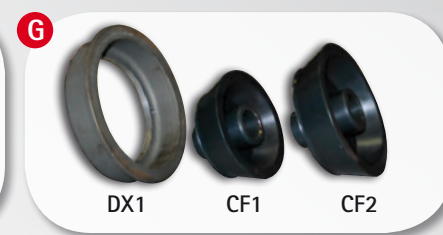
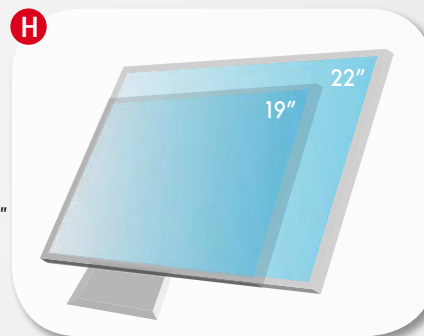

Pour de plus amples informations, consulter le catalogue complet des accessoires – Für weitere Informationen schlagen Sie bitte im Gesamtkatalog des Zubehörs nach.



NEXION SPA - ITALY - Società unipersonale soggetta a direzione e coordinamento di Minio srl - A sole shareholder Minio company

www.corghi.com - info@corghi.com



Les photographies, caractéristiques et données techniques n'engagent en rien le fabricant. Elles peuvent subir des modifications sans préavis.
Die fotografien, die eigenschaften und die technischen daten sind nicht verbindlich und können ohne vorankündigung geändert werden.
Code DPCC000719A 01/2018

Afin de respecter la planète en limitant la consommation de papier, nos catalogues sont consultables sur le site www.corghi.com. Imprimer de façon responsable permet de préserver l'environnement.
Um unserm Planeten zu helfen und den Papierverbrauch zu optimieren, sind unsere Kataloge online auf der Webseite www.corghi.com einzusehen. Ein verantwortungsbewusster Ausdruck hilft, die Umwelt zu schützen.

